

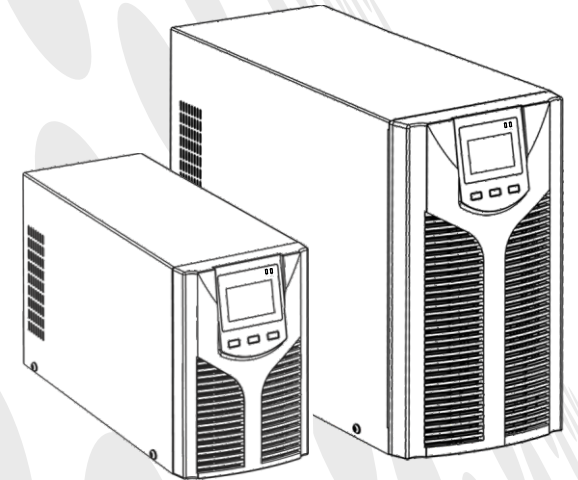

**Kullanım Kılavuzu**

**On-Line UPS  
Tower  
1KVA/2KVA/3KVA**





# İçindekiler

<b>1 Güvenlik Bilgileri .....</b>	<b>2</b>
1.1 UPS GÜVENLİK BİLGİLERİ .....	2
1.2 AKÜ GÜVENLİK BİLGİLERİ .....	2
<b>2 Ürün Genel Bilgileri .....</b>	<b>4</b>
2.1 ÖZELLİKLER .....	4
2.2 ÖN PANEL ÖZELLİKLERİ .....	6
2.3 ARKA PANEL ÖZELLİKLERİ .....	6
<b>3 Kurulum .....</b>	<b>7</b>
3.1 AMBALAJ İÇERİĞİ KONTROLÜ .....	7
3.2 KURULUM BİLGİLERİ .....	7
3.3 KURULUM VE ÇIKIŞ BAĞLANTISI .....	8
3.4 HARİCİ AKÜ BAĞLANTILARI (UZUN DESTEK MODELİ) .....	8
<b>4 Şebeke Fonksiyonları .....</b>	<b>10</b>
4.1 İLETİŞİM PORTU .....	10
4.2 EPOPORTU(OPSİYONEL) .....	10
4.3 AKILLI KART(OPSİYONEL) .....	10
<b>5 Çalışma .....</b>	<b>12</b>
5.1 DÜĞME İŞLEMLERİ .....	12
5.2 EKРАН ARAYÜZÜ .....	13
5.3 UPS AÇMA/KAPAMA İŞLEMİ .....	14
5.4 UPS AYARLARI .....	15
5.5 PARAMETRE SORGU İŞLEMİ .....	18
5.6 ÇALIŞMA MODU .....	20
<b>6 Hata Mesajları ve Alarm .....</b>	<b>22</b>
<b>7 Arıza Tespit ve Giderme .....</b>	<b>26</b>

# 1 Güvenlik Bilgileri

## 1.1 UPS güvenlik bilgileri

- UPS cihazını kurmaya, servis vermeye veya bakımını yapmaya başlamadan önce tüm güvenlik bilgilerini ve çalıştırma talimatlarını dikkatlice okuyun. Bu kılavuzu yeniden kullanım için uygun şekilde saklayın.
- UPS, yalnızca kapalı alanda kullanım için tasarlanmıştır.
- UPS cihazını doğrudan güneş ışığı altında, sıvılarla temas halinde veya aşırı toz veya nem bulunan yerlerde çalıştırmayın.
- UPS üzerindeki hava deliklerinin engellenmediğinden emin olun. Uygun havalandırma için duvara karşı yeterli boşluk bırakın.
- UPS kasasını rastgele bir şekilde açmayın, içerisinde yüksek elektrik çarpması riski mevcuttur. Tüm bağlantı/kablolu/bakım, kalifiye bir elektrikçi tarafından yapılmalıdır.
- Saç kurutma makinesi veya elektrikli ısıtıcı gibi ekipmanlara bağlamayın.
- Yangın çıkması durumunda sıvı söndürücü kullanmayın, kuru toz söndürücü önerilir.

### ⚠ DİKKAT













UPS içinde yüksek gerilim mevcuttur, kendi başınıza tamir etmeyin. Herhangi bir sorunuz olması halinde, lütfen yerel servis merkezi veya bayi ile iletişime geçin.

## 1.2 Akü güvenlik bilgileri

- Çevresel faktörler akü ömrünü etkiler. Yüksek ortam sıcaklıkları, düşük kaliteli şebeke gücü, sık ve kısa süreli deşarjlar akü ömrünü kısaltacaktır. Akünün periyodik olarak değiştirilmesi, UPS cihazının sorunsuz çalışmasına yardımcı olabilir ve gereken destek süresini garanti edebilir.
- Akünün takılması veya değiştirilmesi yetkili bir elektrikçi tarafından gerçekleştirilmelidir. Akü kablosunu değiştirmek istiyorsanız, yetersiz güç kapasitesi nedeniyle yangına neden olabilecek küçük ateş ve kıvılcımdan kaçınmak için lütfen yerel servis merkezimizden veya distribütörlerimizden satın alın.
- Aküler elektrik çarpmasına neden olabilir ve yüksek kısa devre akımına sahip olabilir, aküleri takmadan veya değiştirmeden önce aşağıdaki gereksinimleri izleyin.
  - A. Kol saatlerini, yüzükleri, takıları ve diğer iletken malzemeleri çıkarın.
  - B. Yalnızca yalıtımlı tutma yerleri ve tutacakları olan aletleri kullanın.
  - C. Yalıtımlı ayakkabı ve eldiven giyin.
  - D. Metal aletleri veya parçaları akülerin üzerine koymayın.
  - E. Terminalleri akülerden çıkarmadan önce akülere giden tüm yükleri kesin.

- Aküleri alevle atarak bertaraf etmeyin. Aküler patlayabilir.
- Aküleri açmayın veya parçalamayın. İçerisinden salınan elektrolit cilde ve gözlere zararlı olabilir ve zehirli olabilir.
- Artı ve eksi kutbu doğrudan bağlamayın, aksi takdirde elektrik çarpmasına neden olur veya yanar.
- Akü devresi giriş geriliminden izole edilmemiştir, akü terminalleri ile toprak arasında yüksek gerilim oluşabilir, dokunmadan önce bu bölgede voltaj olup olmadığını kontrol edin.

**Not : Sembol talimatları:**

Sembol	Belirtiler	Sembol	Belirtiler
	Dikkat		Koruyucu toprak
	Tehlike! Yüksek Gerilim!		Devre dışı bırak/sustur sesli alarm
ON	Açma		Aşırı yük
OFF	Kapatma		Akü kontrolü
	Bekleme veya Kapatma		Tekrarlama
	AC		Görüntüleme ekranı tekrar anahtarı
	DC		Akü

## 2 Ürün Genel Bilgileri

### 2.1 Özellikler

Model	1KVAS	1KVAH	2KVAS	2KVAH	3KVAS	3KVAH
Kapasite	1KVA / 900W		2KVA / 1800W		3KVA / 2700W	
<b>Giriş</b>						
Giriş gerilimi	208Vac / 220Vac / 230Vac / 240Vac					
Giriş frekansı	50Hz / 60Hz (oto algılama)					
Giriş gerilimi aralığı	110 ~ 176Vac (%50 ile %100 yük arasında doğrusal olarak güç azalması); 176 ~ 280Vac (değer kaybı yok); 280 ~ 300Vac (%50 güç düşüşü)					
Giriş frekansı aralığı	40 ~ 70Hz					
PFC	≥ 0.99					
THDI	≤ %6					
Baypas gerilimi aralığı	-%25 ~ +%15 (ayarlanabilir)					
<b>Çıkış</b>						
Çıkış gerilimi	208Vac / 220Vac / 230Vac / 240Vac (ayarlanabilir)					
Gerilim doğruluğu	± %1					
Çıkış PF	0.9					
İnverter aşırı yük kabiliyeti	%105 ~%125 yük: 1 dakika içinde baypasa aktarım; %125 ~%150 yük: 30 saniye içinde baypasa aktarım; > %150 yük: 300 ms'de baypasa aktarım;					
Akım tepe oranı	3:1					
Şebeke modundan BAT moduna	0 ms (geçiş süresi)					
Şebeke modundan baypas moduna	≤ 4 ms					
Verimlilik	Hat modu	%90	%91	%92		
	BAT modu	%85	%86	%87		
	ECO Modu	%95	%96	%97		
Çıkış frekans	Hat modu	Giriş frekansı ile aynı				
	BAT modu	(50 / 60 ± 0.1) Hz				
Toplam gerilim harmonik bozulma	≤%2 (doğrusal yük); ≤%5 (doğrusal olmayan yük)					

<b>Aküler</b>									
Akü tipi	Mühürlü kurşun asit bakım gerektirmeyen akü								
DC gerilim	24V	36V	36V	48V	72V	72V	72V	96V	96V
Yerleşik akü	9AH 12V	7AH 12V	/	9AH 12V	7AH 12V	/	9AH 12V	7AH 12V	/
Miktar	2	3	3	4	6	6	6	8	8
Şarj cihazı çıkış gerilimi	27.1 ±0.4	40.7 ±0.6	40.7 ±0.6	54.2 ±0.8	81.3 ±1.2	81.3 ±1.2	81.3 ±1.2	108.4 ±1.6	108.4 ±1.6
Yeniden şarj olma süresi	Standart modeller için 3 saatte %90 kapasite geri kazanımı								
Şarj akımı (Maks.)	Standart model:1 A Uzun süreli model: 6 A / 3 A								
<b>Sistem Kontrolü ve İletişim</b>									
Korumalar	Aşırı sıcaklık koruması; Fan testi koruması; Aşırı yüklemeye koruması; Çıkış kısa devre koruması; Akü deşarj koruması								
İletişim portu	Standart: RS232; Seçenekler: USB, SNMP kartı, kuru kontaklar								
Ekran	LCD								
<b>Çevresel</b>									
Çalışma nemi	0 ~%90 bağıl nem @ 0 ~ 40 °C (yoğuşmasız)								
Depolama sıcaklığı	-25 °C ~ 55 °C (aküler hariç)								
Çalışma rakımı	≤ 1000m, 1000m'yi geçince, yükselen her 100m için %1 kapasite kaybı								
Koruma sınıfı	IP20								
Gürültü seviyesi	≤ 50dBA (1m'de)								
<b>Diğer</b>									
Boyutlar (mm)	144*336	144*414	144*336	191*418	191*418	191*418	191*418	191*464	191*418
ExBxY	*214	*214	*214	*335	*335	*335	*335	*335	*335
Ağırlık (kg)	9.5	13	6	18	25.8	10.5	27.2	32	11

\* Kapasiteyi CUCF modunda %70'e ve çıkış gerilimi 208Vac'a ayarlandığında %90'a düşürün.

### Not :

Model	Tür	Model	Tür
1KVAS	1KVA Standart model	1KVAH	1KVA Uzun besleme süreli model
2KVAS	2KVA Standart model	2KVAH	2KVA Uzun besleme süreli model
3KVAS	3KVA Standart model	3KVAH	3KVA Uzun besleme süreli model

## 2.2 Ön panel özellikleri

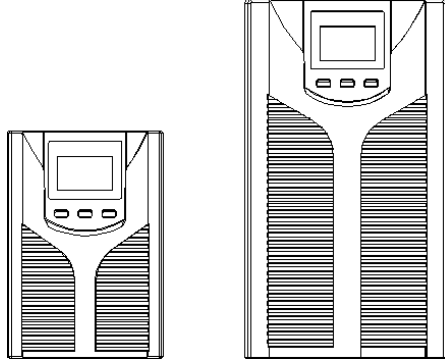

## 2.3 Arka panel özellikleri

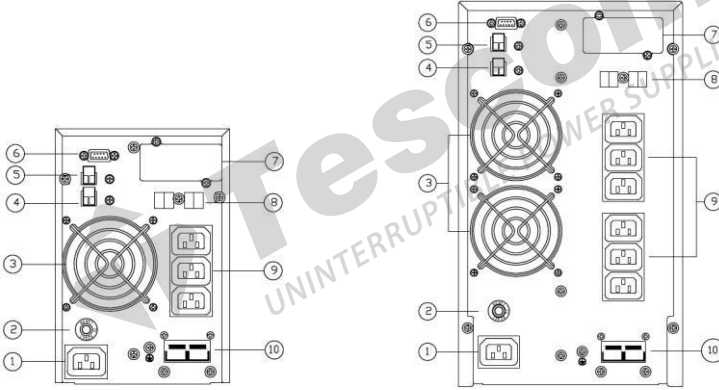

a. 1KVAS & 1KVAH arka panel

b. 2KVAS & 2KVAH & 3KVAS & 3KVAH arka panel

① AC giriş soketi	⑥ RS232 port
② Aşırı akım koruyucu	⑦ Akıllı yuva
③ Fan	⑧ Ağ/faks/modem için aşırı gerilim koruması
④ USB port	⑨ Çıkış soketleri
⑤ EPO (Acil Durum Güç Kesme) portu	⑩ Akü konnektörü

### Not:

Şekiller yalnızca referans amaçlıdır. Teknolojinin yükseltilmesi ve geliştirilmesi nedeniyle, gerçek ünite şekilden farklı olabilir.



## 3 Kurulum

### 3.1 Ambalaj İeriđi Kontrolü

- UPS paketini açın ve teslim aldıđınızda içindekileri inceleyin. UPS cihazına bađlı aksesuarlar bir güç kablosu, bir kullanım kılavuzu, iletiřim kablosu, CD-ROM içerir. Uzun besleme süreli model, ayrıca akü bankasına bađlantı için kablo içerir.
- Tařıma sırasında ünitenin hasar görüp görmediđini kontrol edin. Cihazı enerjilendirmeyin, hasarlı veya eksik para görürseniz taşıyıcıyı ve bayiyi bilgilendirin.
- Bu ünitenin satın almak istediđiniz model olduđunu dođrulamayı. Hem ön panelde hem de arka panelde gösterilen model adını kontrol edin.

#### Not:

Ambalaj kutusunu ve ambalaj malzemelerini ileride taşımada kullanmak üzere saklayın. Ekipman ađırdır. Ekipmana daima dikkatli bir řekilde müdahale edin.

### 3.2 Kurulum bilgileri

- UPS kurulum ortamı iyi havalandırılmıř olmalı, sudan, yanıcı gazlardan ve aşındırıcı öđelerden uzakta olmalıdır.
- Ön ve yan panel hava giriř deliđi, arka panel hava çıkıř deliđi tıkanacak řekilde UPS cihazını duvara yaslamayın.
- UPS çevresindeki ortam sıcaklıđı 0 °C ~ 40 °C (yođuřmasız) arasında olmalıdır.
- Makinenin düşük sıcaklıklarda sökülmesi durumunda, yođuřma damlacıkları olabilir, kullanıcılar, UPS cihazının hem ii hem de dıřı tamamen kurumadan onu kuramaz veya alıřtıramaz, aksi takdirde elektrik arpması tehlikesi ortaya çıkar.
- Acil durumlarda herhangi bir gecikme olmaksızın řebeke gücünü kesebilmesi için UPS cihazını ana güç kaynađının yakınına yerleřtirin.
- Kullanıcılar UPS cihazına yük bađladıklarında yükün kapalı olduđundan emin olun ve ardından yükü tek tek açın.
- UPS cihazını aşırı akım korumalı elektrik prizine bađlayın. UPS'i, beyan edilen maksimum giriř akımından daha düşük olan elektrik prizlerine bađlamayın.
- Tüm elektrik prizleri, güvenlik için topraklama ile yapılandırılmalıdır.
- Giriř güç kablosu bađlı olsun veya olmasın, UPS kapalıyken bile UPS elektrik alabilir veya alıřtırılabilir. Çıkıřı kesmenin tek yolu, UPS'i kapatmak ve ana güç beslemesini kesmektir.

- Tüm standart model UPS'ler için, kullanmadan önce akülerin en az 8 saat şarj edilmesi tavsiye edilir. AC ana şebeke gücü UPS'e enerji verdiğinde, aküleri otomatik olarak şarj edecektir. Önceden şarj olmadan, UPS çıkışı her zamanki gibi kalır, ancak bunu normalden daha kısa besleme süresiyle yapar.
- Motora, görüntüleme ekipmanına, lazer yazıcıya vb. bağlantısı yapıldığında, UPS güç seçimi, genellikle gücün iki katı olan yükün başlatma gücüne dayanmalıdır.
- Yetkili bir elektrikçi tarafından kablolanmanın yapılması gereklidir. Giriş kablolarının ve çıkış kablolarının bağlantısının doğru ve sıkı bir şekilde yapıldığından emin olun.
- Bir kaçak akım koruma anahtarı takarsanız, lütfen bunu çıkış kablosuna bağlayın.
- 1-3K serisi uzun destek modeli üniteler için, aşağıdaki tabloya göre terminaler için kablolar hazırlamanız gerekebilir.

Model	Kablolanma özellikleri (AWG)				
	Giriş	Çıkış	Akü	İzole Edilmemiş Nötr	Topraklama
1KVAS_DC24V	1mm <sup>2</sup>	1mm <sup>2</sup>	6mm <sup>2</sup>	1mm <sup>2</sup>	1mm <sup>2</sup>
1KVAS_DC36V	1mm <sup>2</sup>	1mm <sup>2</sup>	4mm <sup>2</sup>	1mm <sup>2</sup>	1mm <sup>2</sup>
1KVAH_DC36V	1mm <sup>2</sup>	1mm <sup>2</sup>	4mm <sup>2</sup>	1mm <sup>2</sup>	1mm <sup>2</sup>
2KVAS_DC48V	1.5mm <sup>2</sup>	1.5mm <sup>2</sup>	6mm <sup>2</sup>	1.5mm <sup>2</sup>	1.5mm <sup>2</sup>
2KVAS_DC72V	1.5mm <sup>2</sup>	1.5mm <sup>2</sup>	4mm <sup>2</sup>	1.5mm <sup>2</sup>	1.5mm <sup>2</sup>
2KVAH_DC72V	1.5mm <sup>2</sup>	1.5mm <sup>2</sup>	4mm <sup>2</sup>	1.5mm <sup>2</sup>	1.5mm <sup>2</sup>
3KVAS_DC72V	2.5mm <sup>2</sup>	2.5mm <sup>2</sup>	6mm <sup>2</sup>	2.5mm <sup>2</sup>	1.5mm <sup>2</sup>
3KVAS_DC96V	2.5mm <sup>2</sup>	2.5mm <sup>2</sup>	4mm <sup>2</sup>	2.5mm <sup>2</sup>	1.5mm <sup>2</sup>
3KVAH_DC96V	2.5mm <sup>2</sup>	2.5mm <sup>2</sup>	4mm <sup>2</sup>	2.5mm <sup>2</sup>	1.5mm <sup>2</sup>

### 3.3 Kurulum ve çıkış bağlantısı

Normal şartlarda, 1 ~ 3KVA serisinin çıkış bağlantısı, elektrik prizleri veya terminal blokları ile yapılandırılır, kullanıcılar yüke enerji vermek için yük kablosunu UPS güç çıkışlarına takabilir. Elektrik çarpması veya yangın tehlikelerini önlemek için binadaki şebeke kablosunun ve kesicilerin UPS kapasitesi için yeterli olduğundan emin olun.

### 3.4 Harici akü bağlantıları (uzun destek modeli)

- Farklı UPS modeli için, kullanıcılara aşağıdaki tabloya göre farklı akü gerilimini yapılandırmaları talimatı verilir. Az ya da çok olması uygun değildir. Aksi takdirde anormal ya da hatalı bir hususun ortaya çıkması olasıdır.

Model	Akü Miktarı (birim)	Akü Gerilimi (volt)
1KVAH	3	36
2KVAH	6	72
3KVAH	8	96

- Akü kablosunun bir ucu UPS terminalleri içindir, diğer ucu ise üçlü kablolu diğer ucu akü terminalleri içindir. Doğru kurulum prosedürü hayati önem taşır, aksi takdirde muhtemel olarak elektrik çarpması meydana gelebilir. Kullanıcıların aşağıdaki prosedürü kesinlikle izlemeleri gerekmektedir.
- Aküleri doğru şekilde bağlayın ve UPS için toplam akü geriliminin mevcut olduğundan emin olun.
- Önce uzun akü kablosunu akü terminallerine doğru şekilde bağlayın, kırmızı kablo artı plakaya, siyah ise eksi plakaya bağlı olmalıdır. Kullanıcılar önce UPS cihazını bağlarsa, elektrik çarpması veya diğer tehlikeler önlenemeyebilir.
- Yüklerin bağlantısını yapmadan önce, kullanıcılar şebeke gücünü sağlamalı ve UPS cihazına enerji vermelidir.
- Uzun akü kablosunu doğru kutup bağlantısıyla UPS terminallerine takın (kırmızı "+" için, siyah "-" içindir), UPS otomatik olarak şarj olmaya başlayacaktır.
- Akü grubunun akü konnektörü ile bağlantısını yapın.

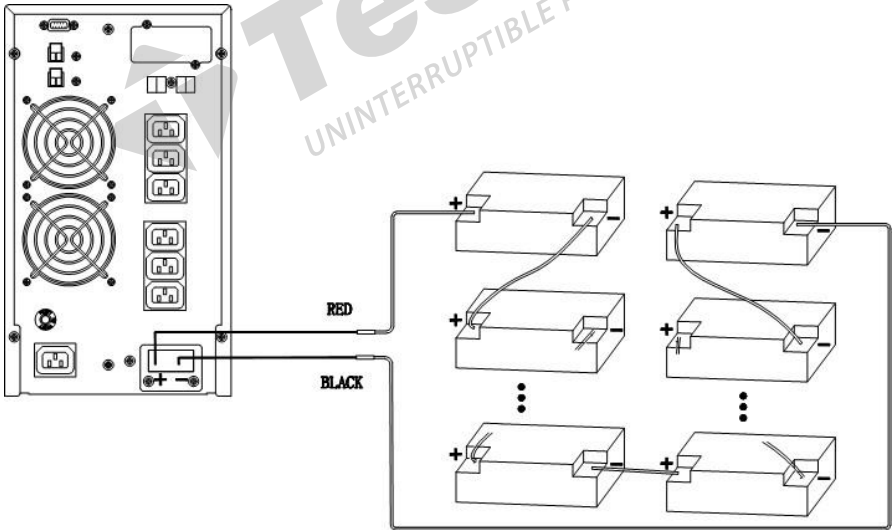

## 4 Şebeke Fonksiyonları

### 4.1 İletişim portu

Kullanıcılar, UPS sistemini standart RS232 portu ve bilgisayar ile USB portu gibi iletişim portu üzerinden izleyebilirler. UPS cihazını iletişim kablosuyla bilgisayara bağlamak, UPS yönetimini kolayca sağlayabilir.

#### > RS232 portu :

Pimler	1	2	3	4	5	6	7	8	9
Gösterge	boş	gönderme	alma	boş	topraklama	boş	boş	boş	boş

#### Not:

RS232 arayüzü aşağıdaki gibi ayarlanır:

- Bit hızı: 2400bps
- Bayt: 8 bit
- Tamamlama kodu: 1bit
- Bit deseni: Yok

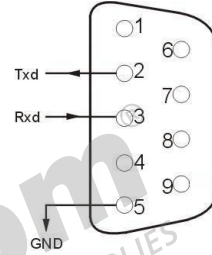

#### > USB portu :

Pimler	1	2	3	4
Gösterge	+5V	tarih+	tarih-	GND

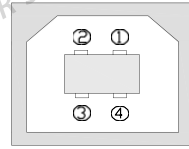

### 4.2 EPO portu (opsiyonel)

EPO, Acil Güç Kesme'nin kısaltmasıdır. EPO bağlantı noktası, UPS arka panelindedir. Yeşil renktedir. Kullanıcılar acil durumlarda EPO portunu çalıştırarak UPS çıkışını anında kesebilirler.

Normalde pim1 ve pim2 bağlantısı, makinenin normal şekilde çalışabilmesi için yapılır. Bazı acil durumlar olduğunda ve kullanıcıların çıkışı kesmesi gerektiğinde, sadece pim1 ve pim2 arasındaki bağlantıyı kesmeniz veya yalnızca çekip çıkarmanız gerekir.

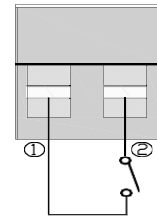

### 4.3 Akıllı kart (opsiyonel)

UPS arka panelinde akıllı bir yuva mevcuttur, bu SNMP kartı ve kuru kontaklar içindir. Kullanıcılar, UPS cihazını izlemek ve yönetmek için bu üçünden herhangi bir

tür akıllı kartı takabilir ve kullanıcıların akıllı kartı takarken UPS cihazını kapatması gerekmez. Aşağıdaki süreci takip edin:

- Her şeyden önce, akıllı yuva kapağını çıkarın;
- Ardından akıllı kartı (SNMP kartı ve kuru kontaklar) takın;
- Son olarak, akıllı kartı vidalayın.

### > SNMP kartı (opsiyonel)

UPS üzerindeki SNMP kartı, çoğu yazılım, donanım ve ağ işletim sistemi ile uyumludur, UPS'in bir ağ yönetimidir, bu fonksiyonu ile UPS, internet üzerinden giriş yapabilir, UPS durumu ve giriş gücü bilgilerini sağlayabilir, ve hatta net yönetim sistemi ile UPS'i kontrol etmek mümkündür.

SNMP arayüzü aşağıdaki gibi ayarlanır:

- Bit hızı: 1200bps

### > Kuru kontak kartı (opsiyonel)

Kuru kontak kartını akıllı yuvaya takın. Bu, akıllı izlemenin diğer bir tipte fonksiyonudur.

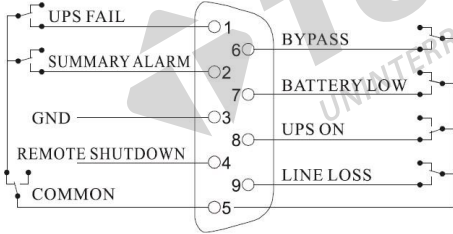

Konum	Tanım
P1M1	AÇIK : UPS arızalı
P1M2	AÇIK : Alarm (sistem hatası)
P1M3	Topraklama
P1M4	Uzaktan kapatma
P1M5	Ortak
P1M6	AÇIK: Baypas modu
P1M7	AÇIK: Akü şarjı düşük
P1M8	AÇIK : İnverter modu; KAPALI : Baypas modu
P1M9	AÇIK : AC gücü yok

# 5 Çalışma

## 5.1 Düğme işlemleri

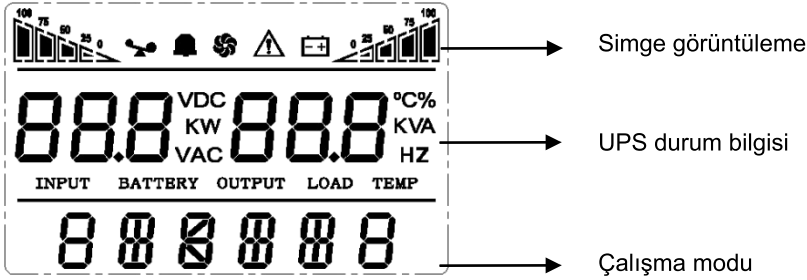

Düğme	Fonksiyon
<b>"ON" (Açma) tuşu</b> ( ◀ + ▶ )	UPS cihazını açmak için iki tuşa yarım saniyeden fazla basın.
<b>"OFF" (Kapama) tuşu</b> ( ▶ + ▶ )	UPS cihazını kapatmak için iki tuşa yarım saniyeden fazla basın.
<b>TEST/MUTE (Test/Susturma) tuşu</b> ( ◀ + ▶ )	Hat modunda veya ECO modunda veya CUCF modunda iki tuşa 1 saniyeden fazla basın: UPS, otomatik test fonksiyonunu çalıştırır. Akü modunda iki tuşa 1 saniyeden fazla basın: UPS, susturma fonksiyonunu çalıştırır.
<b>INQUIRING (Sorgu) tuşu</b> ( ▶ , ▶ )	Ayar modunda değilken: <ul style="list-style-type: none"><li>• Yarım saniyeden fazla süreyle (2 saniyeden az) ▶ veya ▶ tuşuna basın: ögeleri sırayla görüntüleyin.</li><li>• ▶ tuşuna 2 saniyeden fazla basın: ögeleri her 2 saniyede bir dairesel ve sıralı olarak görüntüleyin, tuşa bir süre daha basıldığında çıkış durumuna dönecektir.</li></ul> Ayar modunda: <ul style="list-style-type: none"><li>• Yarım saniyeden fazla süreyle (2 saniyeden az) ▶ veya ▶ düğmesine basın: Ayar seçeneğini seçin.</li></ul>
<b>FUNCTION SETTINGS (Fonksiyon Ayarları) tuşu</b> ( ▶ )	Ayar modunda değilken: <ul style="list-style-type: none"><li>• Tuşa 2 saniyeden fazla basın: Fonksiyon ayarları arayüzü.</li></ul> Ayar modunda: <ul style="list-style-type: none"><li>• Tuşa yarım saniyeden fazla basın (2 saniyeden az): fonksiyon ayar seçeneklerine gidin.</li><li>• Tuşa 2 saniyeden fazla basın: bu fonksiyon ayarları arayüzünden çıkın.</li></ul>

## 5.2 Ekran Arayüzü







Ekran	Fonksiyon
<b>Simge görüntüleme</b>	
	Yük simgesi: Yaklaşık yük kapasitesi yüzdesi (%0-25, %26-50, %51-75 ve %76-100), yanan yük çubuğu bölümlerinin sayısıyla gösterilir. UPS aşırı yüklendiğinde, yük simgesi yanıp sönecektir.
	Susturma simgesi: Sesli alarmin devre dışı/susturulmuş olduğunu gösterir. Akü modunda susturma tuşuna basın, susturma simgesi yanıp söner.
	Fan simgesi: Fan çalışma durumunu gösterir. Fan normal olarak çalıştığında, simge dönüşü gösterir; fan bağlı değilse veya arızalıysa simge yanıp sönecektir.
	Hata simgesi: UPS'in hata modunda olduğunu gösterir.
	Akü durumu simgesi: Akü kapasitesini %0-25, %26-50, %51-75 ve %76-100 olarak gösterir. Akü kapasitesi azaldığında veya akü bağlantısı kesildiğinde, akü durumu simgesi yanıp söner.
<b>UPS durum bilgisi</b>	
	<ul style="list-style-type: none"> <li>Ayar yapılmayan modda, UPS normal olarak çalıştığında UPS çıkış bilgilerini görüntüler; Hata kodu hata modunda sağlanacaktır.</li> <li>Ayar modunda, kullanıcılar fonksiyon ayar tuşlarını ve sorgu tuşunu kullanarak farklı çıkış gerilimi ayarlayabilir, ECO modunu etkinleştirebilir, CUCF modunu etkinleştirebilir, bir kimlik numarası seçebilir ve benzeri aktiviteleri gerçekleştirebilir.</li> </ul>
<b>Çalışma modu</b>	
	Çalışmaya başladıktan sonra 20 saniye içinde UPS güç kapasitesini gösterir. STDBY (bekleme modu), BYPASS (Baypas modu), LINE (AC modu), BAT (Akü modu), BATT (Akü Otomatik Test modu), ECO (Ekonomik mod), SHUTDN (Kapatma modu), CUCF (Sabit Gerilim ve Sabit Frekans) gibi UPS çalışma modlarını 20 saniyede gösterir.

## 5.3 UPS Açma/Kapama İşlemi

Çalışma	Tanım
UPS cihazını açın.	<p>&gt; <b>UPS cihazını şebeke gücüyle açın</b></p> <ul style="list-style-type: none"><li>• Şebeke gücü bağlıyken, UPS baypas modunda çalışır, çıkışı, giriş aralığındaki giriş gerilimi ile aynıdır. Şebeke gücü bağlandığında çıkış voltajına gerek yoksa, bPS'yi "OFF" olarak ayarlayabilirsiniz. Varsayılan bPS Açık, bu, güç açıldığında baypas çıkışının mevcut olduğu anlamına gelir.</li><li>• UPS'i başlatmak için yarım saniyeden fazla süreyle ON tuşuna basın, bu inverteri çalıştıracaktır.</li><li>• Bir kez çalıştırıldığında, UPS bir otomatik test fonksiyonu gerçekleştirecektir. Otomatik test bittiğinde, çevrimiçi moda dönecektir.</li></ul> <p>&gt; <b>UPS cihazını şebeke gücü olmadan akü ile açın</b></p> <ul style="list-style-type: none"><li>• Ana güç bağlantısı kesildiğinde, UPS cihazını başlatmak için yarım saniyeden fazla süreyle ON (AÇIK) tuşuna basın.</li><li>• UPS başlatma işleminin yapılması, şebeke gücü ile yukarıdaki işlemle hemen hemen aynıdır. Otomatik test bittikten sonra, UPS akü modunda çalışacaktır.</li></ul>
UPS cihazını kapatın	<p>&gt; <b>UPS cihazını LINE (Hat) modunda kapatın</b></p> <ul style="list-style-type: none"><li>• UPS cihazını kapatmak için yarım saniyeden uzun bir süre OFF tuşuna basın.</li><li>• UPS kapatıldıktan sonra çıkış mevcut olmayacaktır. Çıkış bulunması gerekiyorsa, LCD ayar menüsünde bPS'yi "ON" olarak ayarlayabilirsiniz.</li></ul> <p>&gt; <b>Şebeke gücü olmadan akü modunda UPS cihazını kapatın</b></p> <ul style="list-style-type: none"><li>• UPS cihazını kapatmak için yarım saniyeden uzun bir süre OFF tuşuna basın. UPS kapandığında, panelde herhangi bir görüntü kalmayınca kadar ilk önce otomatik test yapacaktır.</li></ul>
UPS otomatik test/susturma testi işlemi	<ul style="list-style-type: none"><li>• UPS LINE (Hat) Modundayken, otomatik test/susturma tuşuna 1 saniyeden fazla basın. UPS, otomatik test moduna geçer ve durumunu test eder. Testi bitirdikten sonra otomatik olarak çıkış yapacaktır.</li><li>• UPS BAT Modundayken, otomatik test/susturma tuşuna 1 saniyeden uzun süre bastığınızda, sesli uyarı bip sesi çıkarmayı keser. Otomatik test/susturma tuşuna bir saniye daha basarsanız, bip sesi çıkarmaya yeniden başlayacaktır.</li></ul>
UPS Ayarı	<ul style="list-style-type: none"><li>• Setup (Ayar) arayüzüne girin. Fonksiyon ayar tuşunu  2 saniyeden fazla basılı tutun, ardından Setup arayüzüne gelin;</li><li>• Sorgu tuşuna (  ,  ) yarım saniyeden fazla (2 saniyeden az) basılı tutun,</li></ul>



	<p>fonksiyon ayarını seçin, ayar arayüzünü seçin, bu sırada yazılar yanıp sönecektir.</p> <ul style="list-style-type: none"> <li>• Ayar arayüzüne girin. Fonksiyon ayar tuşunu  yarım saniyeden fazla (2 saniyeden az) basılı tutun, ardından ayar arayüzüne gelin, bu sırada yazılar artık yanıp sönmeyi bırakır, sayısal değer yanıp söner. Sorgu tuşuna ( ,  ) yarım saniyeden fazla (2 saniyeden az) basılı tutun, fonksiyona göre sayısal değeri seçin.</li> <li>• Ayar arayüzünü onaylayın. Sayısal değeri seçtikten sonra, fonksiyon ayar tuşunu  yarım saniyeden fazla (2 saniyeden az) basılı tutun. Artık ayar fonksiyonu tamamlanmıştır ve sayısal değer yanıp sönmeyi bırakır.</li> <li>• Ayar arayüzünden çıkın. Fonksiyon ayar tuşuna  yarım saniyeden fazla (2 saniyeden az) basılı tutun, ayar arayüzünden çıkın ve ana arayüze geri dönün.</li> </ul>
--	---

## 5.4 UPS Ayarları

### • Çıkış gerilimi ayarı

LCD ekran	Ayarlar
	<p>208/220/230/240 VAC modelleri için aşağıdaki çıkış gerilimini seçebilirsiniz:</p> <p><b>208:</b> çıkış gerilimi 208Vac'dir</p> <p><b>220:</b> çıkış gerilimi 220Vac'dir</p> <p><b>230</b> (varsayılan): çıkış gerilimi 230Vac'dir</p> <p><b>240:</b> çıkış gerilimi 240Vac'dir</p> <p>100/110/115/120/127 VAC modelleri için aşağıdaki çıkış gerilimini seçebilirsiniz:</p> <p><b>100:</b> çıkış gerilimi 100Vac'dir</p> <p><b>110:</b> çıkış gerilimi 110Vac'dir</p> <p><b>115:</b> çıkış gerilimi 115Vac'dir</p> <p><b>120</b> (varsayılan): çıkış gerilimi 120Vac'dir</p> <p><b>127:</b> çıkış gerilimi 127Vac'dir</p>

● Akü ayarı düşük gerilimi

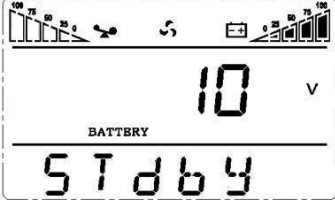
LCD ekran	Ayarlar
 <p>The LCD screen displays a battery level indicator at the top, a battery icon, and the voltage '10 V'. Below the voltage, the word 'BATTERY' is shown. At the bottom, the mode 'STDBY' is displayed.</p>	<p>Akü gerilimi seçme arayüzü. Aşağıdaki çıkış gerilimini seçebilirsiniz:</p> <p><b>9.8:</b> Düşük akü gerilimi 9.8Vdc'dir <b>9.9:</b> Düşük akü gerilimi 9.9Vdc'dir <b>10:</b> Düşük akü gerilimi 10Vdc'dir <b>10.2:</b> Düşük akü gerilimi 10.2Vdc'dir <b>10.5:</b> Düşük akü gerilimi 10.5Vdc'dir</p> <p><b>dEF</b> (varsayılan): EOD gerilimi yüklerle göre otomatik olarak değişir, 21.5 saatlik deşarj koruması dahil</p>

● Frekans Dönüştürücü etkin/devre dışı

LCD ekran	Ayarlar
 <p>The LCD screen displays a battery level indicator at the top, a battery icon, and the text 'CF ON'. Below this, the mode 'STDBY' is displayed.</p>	<p>CF modu yalnızca STDBY modunda ayarlanabilir.</p> <p>Aşağıdaki iki seçeneği seçebilirsiniz:</p> <p><b>ON:</b> dönüştürücü modu etkin</p> <p><b>OFF</b> (varsayılan): dönüştürücü modu devre dışı</p>

● Çıkış frekansı ayarı

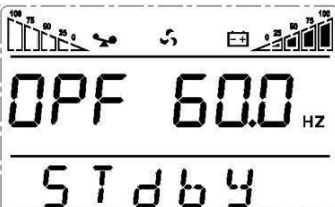
LCD ekran	Ayarlar
 <p>The LCD screen displays a battery level indicator at the top, a battery icon, and the text 'OPF 60.0 HZ'. Below this, the mode 'STDBY' is displayed.</p>	<p>Frekans dönüştürücü modu etkinleştirilirse, aşağıdaki çıkış frekansını seçebilirsiniz:</p> <p><b>50</b> (varsayılan): çıkış frekansının 50Hz olduğunu gösterir</p> <p><b>60:</b> çıkış frekansının 60Hz olduğunu gösterir</p>

● Baypas modu ayarı

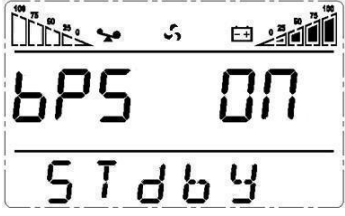
LCD ekran	Ayarlar
 <p>The LCD screen displays 'BPS ON' in large digits, with 'STdbY' below it. The top bar shows a battery level indicator, a power icon, and a signal strength indicator.</p>	<p>Baypas fonksiyonunu etkinleştirin veya devre dışı bırakın. Aşağıdaki iki seçeneği seçebilirsiniz:</p> <p><b>ON:</b> Baypas etkin</p> <p><b>OFF</b> (varsayılan): Baypas devre dışı</p>

● ECO modu ayarı

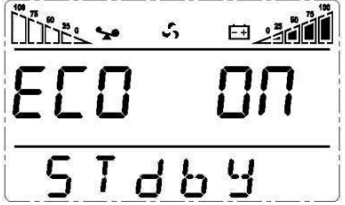
LCD ekran	Ayarlar
 <p>The LCD screen displays 'ECO ON' in large digits, with 'STdbY' below it. The top bar shows a battery level indicator, a power icon, and a signal strength indicator.</p>	<p>ECO fonksiyonunu etkinleştirin veya devre dışı bırakın. Aşağıdaki iki seçeneği seçebilirsiniz:</p> <p><b>ON:</b> ECO modu etkin</p> <p><b>OFF</b> (varsayılan): ECO modu devre dışı</p>

● EP ayarı

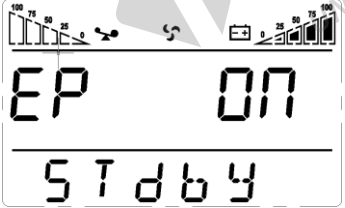
LCD ekran	Ayarlar
 <p>The LCD screen displays 'EP ON' in large digits, with 'STdbY' below it. The top bar shows a battery level indicator, a power icon, and a signal strength indicator.</p>	<p>Bu ayar esas olarak bazı özel üniteler için kullanılır. Kullanıcıların bunu kullanmaları tavsiye edilmez. EP modunu başlattıktan sonra, çıkış gerilimi göstergesinde dokuz seçenek (240V, 230V, 220V, 208V, 100V, 110V, 115V, 120V, 127V) olacaktır, ancak gerilim çıkışı dört seçenek kalacaktır (240V, 230V, 220V, 208V). Başlarken LCD ekran kapasite değerlerini korumayı seçebilirsiniz, UPS'in şebekeye bağlandığında doğrudan Hat moduna veya baypas moduna geçiş geçmeyeceğini ve otomatik olarak başlatılmasını seçebilirsiniz.</p>

● AUO ayarı

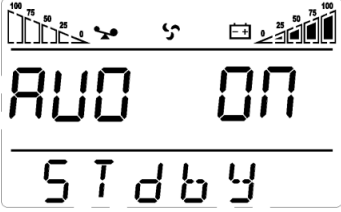
LCD ekran	Ayar
 <p>The LCD screen displays 'AUO ON' in large digits, with 'STdbY' below it. The top bar shows various status icons including battery level, load, and temperature.</p>	<p>EP ayarı açık olmalıdır.</p> <p>AUO ayarı yalnızca StdbY (Bekleme) modunda veya Baypas modunda ayarlanabilir. Aşağıdaki iki seçeneği seçebilirsiniz:</p> <p><b>ON:</b> Şebeke bağlantısı yapıldığında UPS otomatik olarak başlayacak ve Hat modunda çalışacaktır.</p> <p><b>OFF (Varsayılan):</b> EOD dışında şebeke bağlantısı yapıldığında UPS otomatik olarak başlamaz, bekleme veya baypas modunda çalışır.</p>



● EPO ayarı

LCD ekran	Ayar
 <p>The LCD screen displays 'EPO ON' in large digits, with 'STdbY' below it. The top bar shows various status icons including battery level, load, and temperature.</p>	<p>EP ayarı açık olmalıdır.</p> <p>EPO (Acil Güç Kesme) ayarı yalnızca StdbY modunda veya Baypas modunda ayarlanabilir. Aşağıdaki iki seçeneği seçebilirsiniz:</p> <p><b>ON:</b> EPO etkin</p> <p><b>OFF (varsayılan):</b> EPO devre dışı</p>

## 5.5 Parametre sorgu işlemi

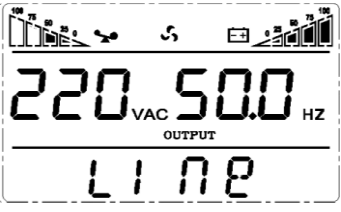
Öğeler hakkında bilgi almak için yarım saniyeden uzun süre (2 saniyeden az) sorgu tuşuna ◀ veya ▶ basın. Sorgulanan öğeler arasında Input (Giriş), Battery (Akü), Output (Çıkış), Load (Yük) ve Temperature (Sıcaklık) bulunur. LCD ekranda görüntülenen öğeler aşağıdaki gibi gösterilir:

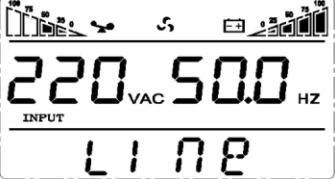
LCD ekran	Tanım
 <p>The LCD screen displays '220 VAC 50.0 HZ' in large digits, with 'OUTPUT' below it. The bottom line shows 'LINE'. The top bar shows various status icons including battery level, load, and temperature.</p>	<p><b>Çıkış:</b> UPS'in çıkış gerilimi ve çıkış frekansı görüntülenir. Aşağıdaki grafikte gösterdiği gibi, çıkış gerilimi 220V, çıkış frekansı 50Hz'dir.</p>

 <p>800 W 1.0 KVA LOAD LINE</p>	<p><b>Yük:</b> Yükün aktif gücünün (WATT) ve görünen gücünün (VA) sayısal değeri görüntülenir. Örneğin, aşağıdaki grafikte gösterildiği gibi, yükün WATT değeri 800W, VA 1.0KVA'dır (yüklerin bağlantısı kesildiğinde, küçük bir WATT ve VA sayısal değerinin gösterilmesi normal bir olgudur).</p>
 <p>U17 40°C TEMP LINE</p>	<p><b>Sürüm ve Sıcaklık:</b> UPS cihazının aygıt yazılımı sürümü belirtilir ve UPS bileşenlerinin en yüksek sıcaklığı görüntülenir; Aşağıdaki grafikte gösterildiği gibi, aygıt yazılımı sürümü v1.7, maksimum sıcaklık 40 ° C'dir.</p>
 <p>220 VAC 50.0 HZ INPUT LINE</p>	<p><b>Giriş:</b> Girişin gerilimi ve frekansı görüntülenir. Aşağıdaki grafikte gösterildiği gibi, giriş gerilimi 220V, giriş frekansı 50Hz'dir.</p>
 <p>24.0 VDC 100% BATTERY LINE</p>	<p><b>Akü:</b> Akünün gerilimi ve kapasitesi görüntülenir. Aşağıdaki grafikte gösterildiği gibi akü gerilimi 24V, akü kapasitesi %100'dür (akü kapasitesi yaklaşık olarak akü gerilimine göre hesaplanmıştır).</p>
 <p>2 000 BAT</p>	<p>Uyarı: Uyarı kodunu görüntüleyin.</p>

## 5.6 Çalışma modu

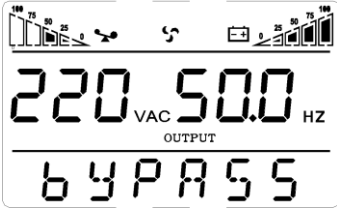
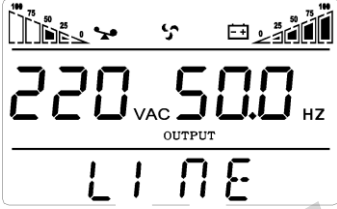
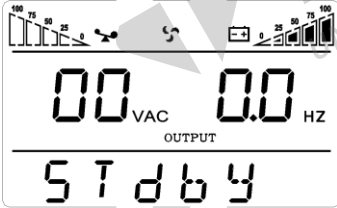
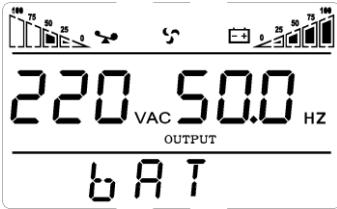
Çalışma modu ve LCD ekran	Tanım
<p><b>Baypas modu</b></p>  <p>The LCD display for Bypass mode shows two bar graphs at the top, a battery icon, and a switch icon. The main display shows "220 VAC" and "50.0 HZ" with "OUTPUT" below them. The bottom display shows "bYPASS".</p>	<p>Aşağıdaki üç koşulu sağlayarak baypas moduna geçin:</p> <ul style="list-style-type: none"><li>• Şebeke gücünün bağlantısını yapın ve baypas ayarını açın.</li><li>• Hat modunda UPS cihazını kapatın ve baypas ayarını açın.</li><li>• Hat modunda aşırı yüklenme gerçekleştirin.</li></ul> <p><b>Not:</b> UPS baypas modunda çalışırken, akü besleme fonksiyonu mevcut değildir.</p>
<p><b>Hat modu</b></p>  <p>The LCD display for Line mode shows two bar graphs at the top, a battery icon, and a switch icon. The main display shows "220 VAC" and "50.0 HZ" with "OUTPUT" below them. The bottom display shows "LINE".</p>	<p>Hat modu şu şekildedir: Çalışma koşullarına karşılık gelen giriş şebekesi mevcut olduğunda, UPS hat modunda çalışacaktır, LCD'de "Line" (Hat) görüntülenecektir.</p>
<p><b>Stdby (Bekleme) modu</b></p>  <p>The LCD display for Standby mode shows two bar graphs at the top, a battery icon, and a switch icon. The main display shows "00 VAC" and "0.0 HZ" with "OUTPUT" below them. The bottom display shows "STdbY".</p>	<p>UPS kapalıdır ve çıkış besleme gücü yoktur, ancak yine de aküleri şarj edebilir.</p>
<p><b>Akü modu</b></p>  <p>The LCD display for Battery mode shows two bar graphs at the top, a battery icon, and a switch icon. The main display shows "220 VAC" and "50.0 HZ" with "OUTPUT" below them. The bottom display shows "bAT".</p>	<p>Akü modu şu şekildedir: sesli uyarı her 4 saniyede bir bip sesi çıkarır. Şebeke gücü düşük veya dengesiz olduğunda, UPS derhal akü moduna geçer ve LCD'de "batt" görüntülenir.</p>

<p><b>ECO Modu</b></p> 	<p>ECO modu şu şekildedir: Giriş şebekesi ECO modunun giriş aralığını karşıladığında ve ECO fonksiyonu açık olduğunda, UPS ECO modunda çalışır. Giriş şebekesi bir dakika içinde ECO aralığını birkaç kez aşar ancak inverter giriş aralığında kalırsa, UPS otomatik olarak evirici (inverting) modunda çalışacaktır. LCD'de "ECO" görüntülenir.</p>
<p><b>CUCF modu</b></p> 	<p>Frekans dönüştürme modu esas olarak kararlı bir gerilim ve frekans sağlar (esas olarak frekans açısından). Bu modu başlattıktan sonra çıkışı, bazı hassas ekipmanların giriş ihtiyaçlarını karşılamak ve kullanıcıların yükünü daha kararlı ve güvenli hale getirmek için şebekeden etkilenmeyecektir. CUCF modu ayarını açtıktan sonrasında, LCD'de "CUCF" görüntülenir. CUCF modunda, çıkış frekansı 50HZ olarak ayarlandığında, yük kapasitesi orijinal hacmin %80'ine düşürülür; çıkış frekansı 60HZ'ye ayarlandığında, yük kapasitesi orijinal kapasitenin %70'ine düşürülür. Çıkış frekansı, ayar değerleriyle sabitlenir, şebeke değişikliği ile değişmez. Ve UPS bu modda baypas yapacak şekilde ayarlanamaz.</p>
<p><b>Hata modu</b></p> 	<p>UPS arızalandığında, sesli uyarı bip sesi çıkarır ve UPS hata moduna geçer. UPS, çıkışı keser ve LCD hata kodlarını görüntüler. Şu anda kullanıcılar, bakım için beklemek üzere geçici olarak sesli uyarının bip sesini durdurması için susturma tuşuna basabilirler. Kullanıcılar ayrıca ciddi bir arıza olmadığını teyit ettiklerinde UPS cihazını kapatmak için OFF tuşuna da basabilirler.</p>

## 6 Hata Mesajları ve Alarm

Tablo 1: Hata kodu mesajları

Hata kodu	Hata tipi	Baypas çıkışı	Not
0, 1, 2, 3, 4	Bara yüksek	evet	
5, 6, 7, 8, 9	Bara düşük	evet	
10, 11, 12, 13, 14	Bara dengesiz	evet	
15, 16, 17, 18, 19	Bara yumuşak başlatma başarısız	evet	
20, 21, 22, 23, 24	İnverter yumuşak başlatma başarısız	evet	
25, 26, 27, 28, 29	İnverter yüksek	evet	
30, 31, 32, 33, 34	İnverter düşük	evet	
35, 36, 37, 38, 39	Bara deşarj başarısız	evet	
40, 41, 42, 43, 44	Aşırı ısınma	evet	
45, 46, 47, 48, 49	OP (inverter) kısa	hayır	
50, 51, 52, 53, 54	Aşırı yük	evet	
55, 56, 57, 58, 59	Hat NTC kesme	evet	
60, 61, 62, 63, 64	Kapatma hatası	evet	
65, 66, 67, 68, 69	AC girişi sigorta açık	evet	kullanıl mamış
70, 71, 72, 73, 74	İletişim hatası	evet	kullanıl mamış
75, 76, 77, 78, 79	İletişim hatası	evet	
80, 81, 82, 83, 84	Röle hatası	evet	
85, 86, 87, 88, 89	AC girişi SCR hatası	evet	kullanıl mamış
90, 91, 92, 93, 94	CAN hatası	evet	

Tablo 2: Çalışma durumu mesajları

S/N	Çalışma durumu	LCD ekranı mesajları	Uyarı bipi	LCD yanıp sönmeler
1	İnvertör modu (şebeke gücü)			
	Şebeke gücü gerilimi	Çalışma modunda Line (Hat) görüntülenir	Bip yok	Yanıp sönmeler yok
	Şebeke gücü yüksek/düşük gerilim koruması, akü moduna geçiş	Çalışma modunda BAT görüntülenir	Bir bip / 4 sn	Bir yanıp sönmeler /4 sn
2	Akü modu			



	Akü gerilimi - normal	Çalışma modunda BAT görüntülenir	Bir bip / 4 sn	Bir yanıp sönme / 4 sn
	Anormal akü gerilimi uyarısı	Çalışma modunda BAT, Bat görüntülenir yanıp sönme	Bir bip / sn	Bir yanıp sönme / sn
3	Baypas modu			
	Şebeke gücü - normal ( Baypas altında )	Çalışma modunda byPASS görüntülenir	Bir bip / 2 dk	Yanıp sönme yok
4	Akü bağlantı kesilmesi uyarısı			
	Baypas modu	Çalışma modunda byPASS görüntülenir bat'te 0 görünür ve sürekli yanıp söner	Bir bip / 4 sn	Bir yanıp sönme / 4 sn
	İnverter modu	Çalışma modunda Line (Hat) görüntülenir, bat'te 0 görünür ve sürekli yanıp söner	Bir bip / 4 sn	Bir yanıp sönme / 4 sn
	Güç açık / Anahtar açık	Güç açıldığında LCD yanar ve UPS'in kapasitesini gösterir, bir süre sonra çalışma modunda Line veya byPASS görüntülenir, bat (akü) simgesi her zaman yanıp söner	6 bip	Sürekli yanıp sönme
5	Çıkış aşırı yük koruması			
	Şebeke aşırı güç yüklenmesi uyarısı	Çalışma modunda Line görüntülenir, yük simgesi yanıp söner	2 bip / sn	2 yanıp sönme / sn
	Şebeke gücü modunda aşırı yüklenme koruma işlemi	Çalışma modunda FAULT ve ilgili kodlar görüntülenir	Uzun bip	Sürekli yanıp sönme
	Akü aşırı yüklenme uyarısı	Çalışma modunda BAT görüntülenir, yük simgesi yanıp söner	2 bip / sn	2 yanıp sönme / sn
	Akü modunda aşırı yüklenme koruma işlemi	Çalışma modunda FAULT (hata) ve ilgili kodlar görüntülenir	Uzun bip	Sürekli yanıp sönme
6	Baypas modunda aşırı yüklenme uyarısı	Çalışma modunda byPASS görüntülenir, yük simgesi sürekli yanıp söner	Bir bip / 2 sn	Bir yanıp sönme / 2 sn
7	Fan hatası (fan simgesi)	Fan simgesi yanıp söner, çalışma modunda anlık moda bağlı olarak görüntüleme olur	Bir bip / 2 sn	Yanıp sönme yok
8	Hata modu	Çalışma modunda FAULT görüntülenir, sayısal değer alanı ilgili hata kodunu gösterir	Uzun bip	Sürekli yanıp sönme

**Not:**

- Son kullanıcının, UPS bakımı gerektiğinde aşağıdaki bilgileri sağlaması gerekir.
- UPS Model No. ve Seri No.
- Hatanın oluşma tarihi.
- Hata ayrıntıları (LCD durumu, gürültü, AC güç durumu, yük kapasitesi, akü kapasitesi yapılandırması vb.)

**Tablo 3: Alarm kodu ekranı**

Alarm kodu, aşağıda gösterildiği gibi LCD ekranın sayısal kısmının (kırmızı işaret) sağında dört dijital tüpte görüntülenecektir:

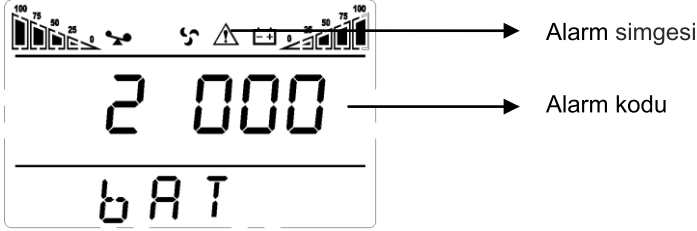

İşlemler sırasındaki alarm doğruluk tablosu aşağıdaki gibi gösterilmiştir:

\*• alarmin oluştuğunu, boş ise alarmin görünmediğini belirtir

	Ekran	Baypas kayıp	Uzak	aşırı yük	Akü
İlk dijital tüp sağdan sola	0				®
	1	•			
	2		•		
	3	•	•		
	4			•	
	5	•		•	
	6		•	•	
	7	•	•	•	
	8				•
	9	•			•
	A		•		•
	B	•	•		•
	C			•	•
	D	•		•	•
	E		•	•	•
F	•	•	•	•	
İkinci dijital tüp sağdan sola	Ekran	Aşırı şarj	Şebeke	Çalışmaya başlama	Şarj cihazı hatası
	0				
	1	•			
	2		•		
	3	•	•		
	4			•	
	5	•		•	
6			•	•	

	7	•	•	•	
	8				•
	9	•			•
	A		•		•
	B	•	•		•
	C			•	•
	D	•		•	•
	E		•	•	•
	F	•	•	•	•
Üçüncü dijital tüp sağdan sola	Ekran	EEPROM	Fan	Düşük akü	Orta anormal
	0				
	1	•			
	2		•		
	3	•	•		
	4			•	
	5	•		•	
	6		•	•	
	7	•	•	•	
	8				•
	9	•			•
	A		•		•
	B	•	•		•
	C			•	•
D	•		•	•	
E		•	•	•	
F	•	•	•	•	
Dördüncü dijital tüp sağdan sola	Ekran	Aşırı yük hatası	Şebeke kayıp	Baypas	
	0				
	1	•			
	2		•		
	3	•	•		
	4			•	
	5	•		•	
	6		•	•	
7	•	•	•		

Örnek:

LCD ekranda alarm kodu "2000" görünürse, şebeke gücünün kesildiğini gösterir.

## 7 Arıza Tespit ve Giderme

Sistem hata modunda çalışırken, LCD aşağıdakileri görüntüler:

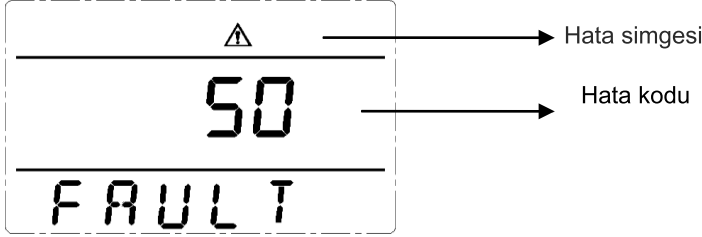

Sorun	Olası Sebep	Çözüm
Hata simgesi görüntülenir, sürekli sesli alarm, hata kodu 00-14	Bara gerilimi hatası	Bara gerilimini test edin veya tedarikçi ile iletişime geçin.
Hata simgesi görüntülenir, sürekli sesli alarm, hata kodu 15-24	Yumuşak başlatma hatası	Yumuşak başlatma devresini, özellikle yumuşak başlatma direncini kontrol edin veya doğrudan tedarikçiyle iletişime geçin.
Hata simgesi görüntülenir, sürekli sesli alarm, hata kodu 25-39	İnverter gerilimi hatası	Tedarikçi ile iletişime geçin.
Hata simgesi görüntülenir, sürekli sesli alarm, hata kodu 40-44	İçeride aşırı sıcaklık	UPS cihazının aşırı yüklenmediğinden ve fan havalandırmasının engellenmediğinden ve ayrıca iç ortam sıcaklığının yüksek olmadığından emin olun. UPS cihazını 10 dakika soğumaya bırakın ve yeniden başlatın. Sorun devam ederse, tedarikçiyle iletişime geçin.
Hata simgesi görüntülenir, sürekli sesli alarm, hata kodu 45-49	Çıkış kısa devresi	UPS cihazını kapatın ve tüm yüklerin bağlantısını kesin. Yüklerde herhangi bir hata veya dahili kısa devre olmadığından emin olun. Sonrasında UPS'i yeniden başlatın. Sorun devam ederse, tedarikçiyle iletişime geçin.
Hata simgesi görüntülenir, sürekli sesli alarm, hata kodu 50-54	Aşırı yük	Yük seviyesini kontrol edin ve kritik olmayan ekipmanların bağlantısını kesin, yükünüzün toplam kapasitesini yeniden hesaplayın ve UPS yükünüzü azaltın. Yük ekipmanlarında hata var mı yok mu kontrol edin.
Hata simgesi görüntülenir, sürekli sesli alarm,	Giriş NTC hatası	Tedarikçi ile iletişime geçin.

hata kodu 55-59		
Hata simgesi görüntülenir, sürekli sesli alarm, hata kodu 60-64	Güç hatası	Giriş ve çıkış gücünün normal olup olmadığını kontrol edin, anormal ise tedarikçi ile iletişime geçin.
Hata simgesi görüntülenir, sürekli sesli alarm, hata kodu 65-69	Giriş sigorta hatası	Giriş sigortasının yanmasını kontrol edin. Eski sigortayı değiştirin ve UPS cihazını yeniden başlatın. Sorun devam ederse, tedarikçi ile iletişime geçin.
Hata simgesi görüntülenir, sürekli sesli alarm, LCD'deki fan simgesi titreşir	Fan arızası	Fanların bağlantısının iyi yapıp sabitlenip sabitlenmediğini ve bozuk olup olmadığını kontrol edin. Her şey yolunda görünüyorsa, tedarikçiyle iletişime geçin.
UPS, "Açık" tuşuna basıldığında çalışmaya başlamıyor	Basma süresi çok kısa	UPS cihazını başlatmak için güç tuşuna 2 saniyeden fazla süre basın.
	Giriş bağlantısı hazır değil veya UPS dahili akü bağlantısı kesik	Giriş bağlantısını iyi yapın, akü gerilimi çok düşükse, girişin bağlantısını kesin ve UPS cihazını yüksüz olarak başlatın.
	UPS dahili sistem hatası	Tedarikçi ile iletişime geçin.
Destek süresi kısalması	Akü düşük şarjı	UPS aküsünün 3 saatten fazla şarj olmasını sağlayın
	UPS aşırı yük	Yük seviyesini kontrol edin ve kritik olmayan ekipmanların bağlantısını kesin
	Akü eskimesi ile kapasite azalması	Yeni aküler ile değiştirin, yeni aküleri ve yedek parçaları almak için tedarikçi ile iletişime geçin.
UPS'de, şebeke gücü açık olsa bile güç almıyor	UPS giriş kesicisinin bağlantısı kesik	Devre kesiciyi manuel olarak sıfırlayın.

### ⚠Not:

Çıkış kısa devre olduğunda, UPS korumasının eylemi görünecektir. UPS cihazını kapatmadan önce, tüm yüklerin bağlantısını kestiğinizden ve şebeke güç beslemesini kestiğinizden emin olun, aksi takdirde AC girişi kısa devre yapacaktır.

## YETKİLİ SERVİSLER

## İTHALATÇI/İMALATÇI-ÜRETİCİ FİRMANIN

1. ÖN VANI	TESCOM ELEKTRONİK SANAYİ VE TİCARET ANONİM ŞİRKETİ	4. FAKS	+90 (232) 833 37 87
2. MERKEZ ADRESİ	DUDULLU OSB MAHALLESİ 2 CAD. FABRİKALAR SİT. NO:7	6. TİCARET SİCİL NO	144540-5
3. TELEFON	+90 (232) 833 36 00	8. VERGİ NO	8400105133
SERVİS ADI	ANTES ENERJİ SİSTEMLERİ SAN. TİC. LTD. ŞTİ.	SERVİS ADI	DIALOG ELEKTRONİK ELEKTRİK İLETİŞİM HİZMETLERİ VE OTOMASYON DANIŞMANLIK PROJE TAAHH. SAN. VE TİC. LTD. ŞTİ.
VERGİ DAİRESİ	KURUMLAR V.D.	VERGİ DAİRESİ	ULUDAĞ V.D.
VERGİ NO	0700332343	VERGİ NO	2950229556
TELEFON NO	+90 (242) 322 62 48	TELEFON NO	+90 (224) 253 42 11
HYB NO	07-HYB-2074	HYB NO	16-HYB-293
ADRES	FABRİKALAR MAHALLESİ 3037 SK. NO: 4 A / KEPEZ	ADRES	ÜÇEVLER MAH.İZMİR YOLU CAD.AKARSU İŞ MERKEZİ SİT. NO:229 D/1 NİLÜFER
ŞEHİR	ANTALYA	ŞEHİR	BURSA
SERVİS ADI	ATILGAN GÜÇ SİSTEMLERİ SAN. VE TİC. LTD. ŞTİ.	SERVİS ADI	DİGA ENERJİ SANAYİ TİCARET LİMİTED ŞİRKETİ
VERGİ DAİRESİ	ZİYAPAŞA V.D.	VERGİ DAİRESİ	SÜLEYMANNAZİF V.D.
VERGİ NO	9990354877	VERGİ NO	2950921748
TELEFON NO	+90 (322) 458 69 17	TELEFON NO	+90 (532) 488 50 23
HYB NO	01-HYB-526	HYB NO	21-HYB-3931
ADRES	HUZUREVLERİ MAH. 77232 SOK. BİLAL İŞLEK APT. NO:24	ADRES	YENİŞEHİR MAH. ALİ EMİRİ CAD. GALİP CİVAN SİT. SABRİOĞULLARI LTD. ŞTİ. Apt. NO: 58 B YENİŞEHİR/DIYARBAKIR / YENİŞEHİR
ŞEHİR	ADANA	ŞEHİR	DIYARBAKIR
SERVİS ADI	ATILAY ELEKTRONİK ELEKTRİK MEDİKAL İNŞ. TİC. VE SAN LTD.ŞTİ.	SERVİS ADI	EN ENERJİ GÜÇ SİSTEMİ-HAKAN YAZICI.
VERGİ DAİRESİ	AZİZYİE V.D.	VERGİ DAİRESİ	KARADENİZ V.D.
VERGİ NO	1020091551	VERGİ NO	63832253136
TELEFON NO	+90 (442) 213 30 60 - 0 (532) 473 12 8	TELEFON NO	+90 (462) 281 82 82
HYB NO	25-HYB-39	HYB NO	61-HYB-995
ADRES	ALIPAŞA MAHALLESİ KONGRE CADDESİ HASIRHAN PASAJI ÜST ZEMİN KAT NO:87 YAKUTİYE/ERZURUM	ADRES	KARŞIYAKA MAHALLESİ YAVUZ SELİM BULVARI No:519 B-ÇINAR APT/- ORTAHİSAR/ TRABZON ORTAHİSAR
ŞEHİR	ERZURUM	ŞEHİR	TRABZON
SERVİS ADI	CEYKON ELEKTRİK ELEKTRONİK BİLİŞİM HİZMET TAAHHÜT SANAYİ VE TİCARET LİMİTED ŞİRKETİ	SERVİS ADI	ESATECH GÜÇ SİSTEMLERİ SANAYİ VE TİCARET LİMİTED ŞİRKETİ
VERGİ DAİRESİ	SELÇUK V.D.	VERGİ DAİRESİ	ALEMDAĞ V.D.
VERGİ NO	2070526304	VERGİ NO	3770702380
TELEFON NO	+90 (332) 342 21 06	TELEFON NO	+90 (216) 540 32 40
HYB NO	42-HYB-2306	HYB NO	34-HYB-18153
ADRES	FEVZİÇAKMAK MAH. HÜDAİ CAD. NO:18	ADRES	MEHMET AKIF MAHALLESİ SÖĞÜTLÜ ÇAYIR SK. KONAK APT. NO:2/A ÜMRANİYE
ŞEHİR	KARATAY KONYA	ŞEHİR	İSTANBUL

## YETKİLİ SERVİSLER

## İTHALATÇI/İMALATÇI-ÜRETİCİ FİRMANIN

1. ÜNVANI	TESCOM ELEKTRONİK SANAYİ VE TİCARET ANONİM ŞİRKETİ	4. FAKS	+90 (232) 833 37 87
2. MERKEZ ADRESİ	DUDULLU OSB MAHALLESİ 2 CAD. FABRİKALAR SİT. NO:7	6. TİCARET SİCİL NO	144540-5
3. TELEFON	+90 (232) 833 36 00	8. VERGİ NO	8400105133
SERVİS ADI	GESİS GENEL ELEKTRİK ELEKTRONİK SİSTEMLERİ SANAYİ VE TİCARET LİMİTED ŞİRKETİ	SERVİS ADI	TES TÜM ELEKTRONİK SERVİS VE SATIŞ HİZMETLERİ TİCARET VE SANAYİ LİMİTED ŞİRKETİ.
VERGİ DAİRESİ	ÇORLU V.D.	VERGİ DAİRESİ	GÜNEŞLİ V.D.
VERGİ NO	3940374236	VERGİ NO	8400137947
TELEFON NO	+90 (282) 673 48 96	TELEFON NO	+90 (212) 630 07 07
HYB NO	59-HYB-467	HYB NO	34-HYB-19421
ADRES	ZAFER MAH.YENİ SANAYİ SİTESİ SANAYİ ALT YOL M8 BLOK NO:9 ÇORLU	ADRES	BAGLAR MAHALLESİ MİMAR SINAN CAD. NO:56/A BAĞCILAR GÜNEŞLİ
ŞEHİR	TEKİRDAĞ	ŞEHİR	İSTANBUL
SERVİS ADI	GÖKTAN AKSU-VEKTÖR ELEKTRİK ELEKTRONİK SAHİS	SERVİS ADI	TESCOM ELEKTRONİK SANAYİ VE TİCARET ANONİM ŞİRKETİ
VERGİ DAİRESİ	19 MAYIS V.D.	VERGİ DAİRESİ	SARIGAZI V.D.
VERGİ NO	31721220828	VERGİ NO	8400105133
TELEFON NO	+90 (362) 233 03 53	TELEFON NO	+90 (850) 277 88 77
HYB NO	55-HYB-2968	HYB NO	35-HYB-196
ADRES	ZAFER MAHALLESİ SÜLEYMANIYE CAD. NO: 1/2 İLKADIM/SAMSUN / İLKADIM	ADRES	29 EKİM MAHALLESİ 10009 SK. NO: 1 MENEMEN/İZMİR MENEMEN
ŞEHİR	SAMSUN	ŞEHİR	İZMİR
SERVİS ADI	Oba Kesintisiz Güç Kaynakları Elektrik ve Elektronik San. Tic.	SERVİS ADI	TESCOM ELEKTRONİK SANAYİ VE TİCARET ANONİM ŞİRKETİ ANKARA ŞUBESİ
VERGİ DAİRESİ	MİMAR SINAN V.D.	VERGİ DAİRESİ	SARIGAZI V.D.
VERGİ NO	6320354906	VERGİ NO	8400105133
TELEFON NO	+90 (352) 233 42 23	TELEFON NO	+90 (533) 032 76 99
HYB NO	38-HYB-3868	HYB NO	06-HYB-6017
ADRES	KEYKUBAT MAHALLESİ OSMAN KAVUNCU BLV. No: 345 A MELİKGAZİ	ADRES	İVEDİKOSB MAHALLESİ 1122 CADDE NO:20/106 YENİMAHALLE
ŞEHİR	KAYSERİ	ŞEHİR	ANKARA
SERVİS ADI	ZK ENERJİ SİSTEMLERİ SANAYİ VE TİCARET LTD.ŞTİ		
VERGİ DAİRESİ	GAZİKENT V.D.		
VERGİ NO	9980789475		
TELEFON NO	+90 (342) 360 84 00		
HYB NO	27-HYB-4282		
ADRES	MÜCAHİTLER MAH.52025 NOLU SK. NO:9/A ŞEHİTKAMİL ŞEHİTKAMİL		
ŞEHİR	GAZİANTEP		

## GARANTİ ŞARTLARI

A . 6502 sayılı Tüketicinin Korunması Hakkında Kanun ve bu kanuna dayanılarak yürürlükte olan Garanti Belgesi Yönetmeliği uyarınca, işbu kanun kapsamındaki tüketiciler için geçerlidir.

1- Garanti süresi, malın teslim tarihinden itibaren başlar ve 2 yıldır.

2- Malın bütün parçaları dahil olmak üzere tamamı garanti kapsamındadır.

3- Malın ayıplı olduğunun anlaşılması durumunda tüketici, 6502 sayılı Tüketicinin Korunması Hakkında Kanununun 11 inci maddesinde yer alan;

a- Sözleşmeden dönme,

b- Satış bedelinden indirim isteme,

c- Ücretsiz onarılmasını isteme,

d- Satılanın ayıpsız bir misli ile değiştirilmesini isteme, seçimlik haklarından birini kullanabilir.

4- Tüketicinin bu haklardan ücretsiz onarım hakkını seçmesi durumunda satıcı; işçilik masrafı, değiştirilen parça bedeli ya da başka herhangi bir ad altında hiçbir ücret talep etmeksizin malın onarımını yapmak veya yaptırmakla yükümlüdür. Tüketici ücretsiz onarım hakkını üretici veya ithalatçıya karşı da kullanabilir. Satıcı, üretici ve ithalatçı tüketicinin bu hakkını kullanmasından müteselsilen sorumludur.

5- Tüketicinin, ücretsiz onarım hakkını kullanması halinde malın;

- Garanti süresi içinde tekrar arızalanması,

- Tamiri için gereken azami sürenin aşılması,

- Tamirinin mümkün olmadığının, yetkili servis istasyonu, satıcı, üretici veya ithalatçı tarafından bir raporla belirlenmesi durumlarında; tüketici malın bedel iadesini, ayıp oranında bedel indirimini veya imkân varsa malın ayıpsız misli ile değiştirilmesini satıcıdan talep edebilir. Satıcı, tüketicinin talebini reddedemez. Bu talebin yerine getirilmemesi durumunda satıcı, üretici ve ithalatçı müteselsilen sorumludur.

6- Malın tamir süresi 20 iş gününü, geçemez. Bu süre, garanti süresi içerisinde mala ilişkin arızanın yetkili servis istasyonuna veya satıcıya bildirim tarihi, garanti süresi dışında ise malın yetkili servis istasyonuna teslim tarihinden itibaren başlar. Malın arızasının 10 iş günü içerisinde giderilememesi halinde, üretici veya ithalatçı; malın tamiri tamamlanıncaya kadar, benzer özelliklere sahip başka bir malı tüketicinin kullanımına tahsis etmek zorundadır. Malın garanti süresi içerisinde arızalanması durumunda, tamirde geçen süre garanti süresine eklenir. Garanti uygulaması sırasında değiştirilen malın değiştirilen malın garanti süresi satın alınan malın kalan garanti süresi ile sınırlıdır. Satılan mala ilişkin olarak düzenlenen faturalar garanti belgesi yerine geçmez.

7- Malın kullanma kılavuzunda yer alan hususlara aykırı kullanılmasından kaynaklanan arızalar garanti kapsamı dışındadır.

8- Tüketici, garantiden doğan haklarının kullanılması ile ilgili olarak çıkabilecek uyuşmazlıklarda yerleşim yerinin bulunduğu veya tüketici işleminin yapıldığı yerdeki Tüketici Hakem Heyetine veya Tüketici Mahkemesine başvurabilir.

9- Satıcı tarafından bu Garanti Belgesinin verilmemesi durumunda, tüketici Gümrük ve Ticaret Bakanlığı Tüketicinin Korunması ve Piyasa Gözetimi Genel Müdürlüğüne başvurabilir.

B. Ticari satımlarda, satış sözleşmesindeki garanti şartları, hüküm bulunmayan hallerde Türk Ticaret Kanunu hükümleri uygulanır

BU BELGE 6502 SAYILI TÜKETİCİNİN KORUNMASI HAKKINDA KANUN ve BU KANUN KAPSAMINDA YÜRÜRLÜĞE KONULAN GARANTİ BELGESİ YÖNETMELİĞİ UYARINCA DÜZENLENMİŞTİR.



# GARANTİ BELGESİ

## İMALATÇI / İTHALATÇI FİRMANIN

Unvanı: TESCOM ELEKTRONİK SANAYİ VE TİCARET A.Ş.  
Adresi: Sanayi Sitesi 10009 Sokak No:1 35660 Ulukent - Menemen - İzmir / TÜRKİYE  
Telefon: 0 (232) 833 36 00 (pbx)  
Faks: 0 (232) 833 37 87  
E-posta: info@tescom-ups.com  
Üretim yeri: EAST GROUP CO., LTD.  
No. 6 Northern Industry Road, Songshan lake SCI&TECH Industry Park, DongGuan, P.R.China 523808  
Tel: 0769-22897777

Yetkilinin imzası:



Firma kaşesi:

## SATILAN MALIN

Cinsi : .....  
Markası : .....  
Modeli : .....  
Bandrol ve Seri No : .....  
Azami Tamir Süresi : .....  
Garanti Süresi : .....

## SATICI FİRMANIN

Unvanı : .....  
Adresi : .....  
Telefon - Faks : .....  
E-posta : .....  
Fatura Tarihi ve Sayısı : .....  
Teslim Tarihi ve Yeri : .....

Yetkilinin İmzası :

Firma Kaşesi :